

Bedienungsanleitung Kombinations-Masthängeleiter

116006 - 116020

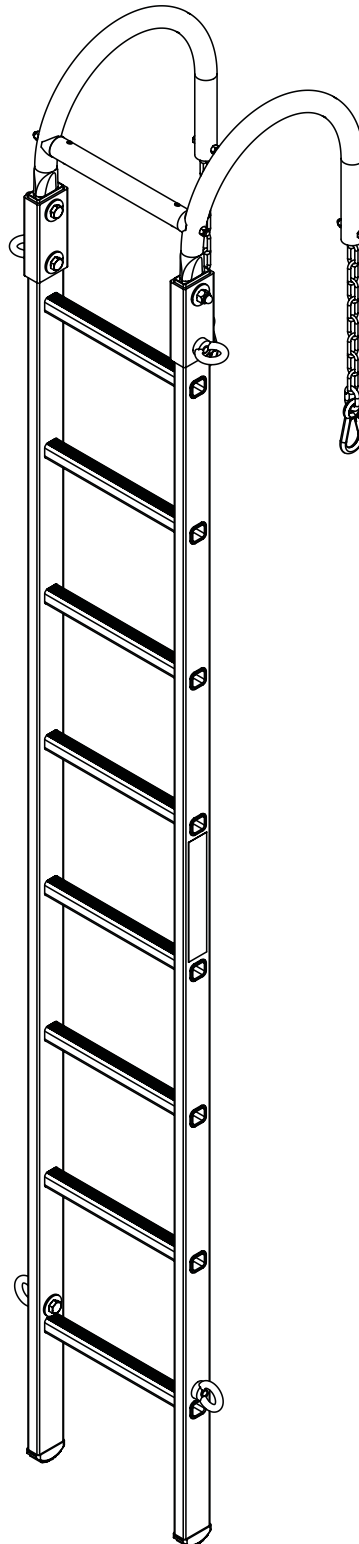

Inhalt

Einleitung	3
Bestimmungsgemäße Verwendung	4
Technische Daten	5
Lieferumfang überprüfen	5
Transport, Lagerung	5
Sicherheitshinweise	6
Reparatur und Wartung	8
Entsorgung	9
Kontroll-/Prüfblatt für Kombinations-Masthängeleitern	9



WARNUNG

Der Warnhinweis bezeichnet eine Gefährdung mit einem mittleren Risikograd, die, wenn sie nicht vermieden wird, den Tod oder eine schwere Verletzung zur Folge haben kann.



HINWEIS

Hinweis steht für Erfordernisse und wichtige Informationen, die besonders beachtet werden müssen.

Einleitung

Diese Anleitung enthält wichtige Hinweise zur sicheren und sachgerechten Handhabung des Produkts. Die Beachtung der Anleitung hilft, Gefahren zu vermeiden sowie die Lebensdauer des Produkts zu erhöhen.



HINWEIS

Anleitung beachten! Jede Person, die Arbeiten mit oder an dem Produkt durchführt, muss die Anleitung vor der Verwendung gelesen und verstanden haben.

Bei Fragen oder Unklarheiten wenden Sie sich an den Händler oder direkt an den Hersteller.

Gewährleistung

Umfang, Zeitraum und Form der Gewährleistung sind in den Verkaufs- und Lieferbedingungen der MUNK GmbH fixiert.

Für Gewährleistungsansprüche ist stets die zum Zeitpunkt der Lieferung gültige Bedienungsanleitung maßgebend.

Über die Verkaufs und Lieferbedingungen hinaus gilt:

Es wird keine Gewähr übernommen für Personen- und Sachschäden, die aus einem oder mehreren der nachfolgenden Gründe entstanden sind:

- nicht bestimmungsgemäße Verwendung,
- Unkenntnis oder Nichtbeachtung der Anleitung,
- unsachgemäßes Montieren und Nutzen des Produktes,
- unsachgemäß durchgeführte Reparaturen,
- Verwendung von nicht originalen Ersatzteilen,
- Nutzen des Produkts mit defekten Bauteilen,
- nicht ausreichend qualifiziertes oder unzureichendes Montage- und Nutzerpersonal,
- eigenmächtige bauliche Veränderungen,
- Katastrophenfälle durch Fremdkörperwirkung und höherer Gewalt.

Der Betreiber hat in eigener Verantwortung dafür zu sorgen, dass die Sicherheitsbestimmungen eingehalten werden und eine bestimmungsgemäße Verwendung gewährleistet ist.

MUNK GmbH,

Günzburg, 28.02.2022

Copyright

Diese Anleitung gilt für alle Produkte, deren Materialnummern auf der Titelseite aufgeführt sind.

©2022 MUNK GmbH

Technische Änderungen und Fehler vorbehalten. Aus dem Inhalt dieser Anleitung können keine Ansprüche auf bestimmte Eigenschaften des Produkts abgeleitet werden. Maß- und Gewichtsangaben in ca.-Werten. Haftung für Irrtum und Druckfehler ausgeschlossen.

Alles Rechte an diesem Dokument unterliegen der MUNK GmbH. Das Dokument darf ohne eine schriftliche Erlaubnis der MUNK GmbH weder als Ganzes noch in Auszügen kopiert, vervielfältigt oder übersetzt werden.

Das Dokument ist für den Benutzer des beschriebenen Produkts bestimmt und darf nur bei Weiterverkauf des Produkts an den Käufer weitergegeben werden.

Bestimmungsgemäße Verwendung

Die Kombinations-Masthängeleiter der MUNK GmbH berücksichtigt die DIN 4567-5.

Leitern, welche von einem unabhängigen Prüfinstitut auf ihre Sicherheit geprüft und zertifiziert wurden, sind am Prüfsiegel erkennbar.

Verwenden Sie die Leiter nur unter den in dieser Anleitung beschriebenen Bedingungen. Jede andere Verwendung gilt als nicht bestimmungsgemäß.

Die in dieser Anleitung beschriebene Kombinations-Masthängeleiter dient als Kombinationsleiter als Zugangsweg zu und Arbeiten auf Stahlgittermasten.

Leitern für den beruflichen Gebrauch

Die Verwendung von Leitern als hoch gelegene Arbeitsplätze ist nur in solchen Fällen zulässig, in denen wegen der geringen Gefährdung und wegen geringer Dauer der Verwendung die Verwendung anderer, sicherer Arbeitsmittel nicht verhältnismäßig ist und die Gefährdungsbeurteilung ergibt, dass die Arbeiten sicher ausgeführt werden können.



HINWEIS

DGUV-Handlungsanleitung

In der Handlungsanleitung für den Umgang mit Leitern und Tritten (DGUV-I 208-016) sind Regelungen des Arbeitsschutzgesetzes, der BetrSichV, der berufsgenossenschaftlichen Regelungen und der einschlägigen Normen aufgeführt, die beim Bereitstellen und Benutzen von Leitern und Tritten zu berücksichtigen sind.

Zusätzlich zur DGUV-Handlungsanleitung wurde von der BG ETEM eine Informationsschrift (DGUV-I 203-047) zur sicheren Nutzung solcher Kombinationsleitern (hier. Masthänge- und Anlegeleiter Bauart MUNK GmbH) veröffentlicht.

Als Umsetzung der EU-Arbeitsmittelrichtlinie ist in der BetrSichV eine wiederkehrende Prüfung von Arbeitsmitteln, wie z. B. Leitern, durch eine zur Prüfung befähigte Person vorgeschrieben.

Verhalten bei Arbeiten an elektrischen Anlagen

Bei Arbeiten mit elektrischen Geräten auf der Leiter, sind die Vorschriften der Berufsgenossenschaften (DGUV-I 203-004) zu beachten.

Arbeiten in der Nähe, bzw. an ungeschützten elektrischen Anlagen dürfen nur durchgeführt werden, wenn:

- die Anlage freigeschaltet ist.
- die Anlage gegen Wiedereinschalten gesichert wurde.
- die Anlage auf Spannungsfreiheit überprüft wurde.
- die Anlage geerdet und kurzgeschlossen wurde.
- benachbarte spannungsführende Teile gegen Berühren gesichert wurden.

Bei Arbeiten in der Nähe von elektrischen Freileitungen muss ein ausreichender Sicherheitsabstand nach den Unfallverhütungsvorschriften eingehalten werden.

Können die Sicherheitsabstände nicht eingehalten werden, sind die Freileitungen in Absprache mit dem Betreiber freizuschalten und gegen Wiedereinschalten zu sichern. Weitere Sicherungsmaßnahmen, siehe oben.

Technische Daten

Alle aufgelisteten Spezialleitern sind Kombinations-Masthängeleitern für den besonderen beruflichen Gebrauch gemäß DIN 4567-5.

Die max. Nutzlast aller in dieser Anleitung aufgelisteten Leitern beträgt 150 kg.

Masthängeleiter							
Artikelnummer	116006	116008	116010	116012	116014	116016	116020
Gesamthöhe [m]	2,14	2,70	3,26	3,82	4,38	4,94	6,06
Sprossenanzahl	6	8	10	12	14	16	20
Gewicht [kg]	8,9	9,8	10,7	11,6	13,5	15,1	16,8

Lieferumfang überprüfen

Die Leitern werden vor der Auslieferung sorgfältig verpackt.

- Prüfen Sie die Lieferung umgehend auf Beschädigungen.
- Melden Sie Beschädigungen sofort beim Transportunternehmen.
- Informieren Sie bei fehlenden Teilen umgehend Ihren Händler.



WARNUNG

Erstickungsgefahr

Die Verpackung und die Leiter sind keine Spielzeuge. Beim Spielen mit der Verpackung kann Erstickungsgefahr bestehen. Verpackung vor Kindern fernhalten.

- Die Verpackung ist entsprechend den geltenden Bestimmungen und gesetzlichen Regelungen zu entsorgen.

Transport, Lagerung

- Achten Sie beim Transport auf die sachgerechte Behandlung der Leiter.
- Beachten Sie das Gewicht der Leiter.
- Gefährden Sie beim Transport weder sich selbst noch andere Personen.
- Um Beschädigungen und Verformungen zu vermeiden, Leitern trocken, vor direkter Sonneneinstrahlung und Witterung geschützt auf einer ebenen, sauberen Fläche oder an geeigneten Leiterhalterungen lagern.
- Die Lagerung sollte dort erfolgen, wo Leitern nicht durch Fahrzeuge, schwere Gegenstände oder Verschmutzung beschädigt werden können.
- Bei der Lagerung darauf achten, dass die Leiter keine Stolpergefahr oder ein Hindernis darstellt.
- Leitern sollten nicht leicht zugänglich gelagert werden, um die Benutzung für kriminelle Zwecke einzuschränken.

Sicherheitshinweise



WARNUNG

Unfallgefahr

Beachten Sie beim Einsatz der Leiter immer mögliche Risiken. Die Leiter muss für den geplanten Einsatz geeignet sein. Führen Sie alle Arbeiten mit und auf der Leiter so durch, dass die Gefahren so gering wie möglich gehalten werden.



WARNUNG

Unfallgefahr

Bei dauerhafter Aufstellung einer Leiter sicherstellen, dass sie nicht von unbefugten Personen (z. B. Kinder) benutzt wird.

Sicherheitskennzeichnung

Der Gebrauch von Leitern ist mit Symbolen zu erläutern. Im Folgenden stellen wir die von uns verwendeten Symbole und Mindestanforderungen für Kombinations-Masthängeleiter in ihrer Bedeutung dar.

Verwendete Symbole:

- ✓ = erlaubt/erforderliche Handlung
- ✗ = nicht erlaubt / Warnung



HINWEIS

Lesen Sie vor der Verwendung der Leiter die Beschreibungen der Sicherheitskennzeichen aufmerksam durch. Die hier gezeigten Symbole können an den Leitern angebracht sein.

Beschreibung	Symbol
1 Warnung, Sturz von der Leiter.	
2 Anleitung beachten	
3 Leiter nach der Lieferung prüfen. Vor jeder Nutzung Sichtprüfung der Leiter auf Beschädigung und sichere Benutzung. Keine beschädigte Leiter nutzen.	
4 Maximale Nutzlast	
5 Die Leiter nicht auf einem unebenen oder losem Untergrund benutzen, ohne dass die Einhängevorrückung eingehängt ist.	
6 Höchstmögliche Anzahl Benutzer	

Beschreibung	Symbol
7 Leitern für den Zugang zu einer größeren Höhe müssen mindestens 1 m über den Anlegepunkt hinaus ausgeschoben und bei Bedarf gesichert werden..	
8 Anlegeleitern mit Sprossen müssen im richtigen Winkel verwendet werden.	
9 Die obersten drei Stufen/Sprossen einer Anlegeleiter nicht als Standfläche benutzen. Bei Teleskopleitern darf der letzte Meter nicht benutzt werden.	
10 Die Leitern nicht gegen ungeeignete Oberflächen lehnen.	
11 Seitliches Hinauslehnen vermeiden.	

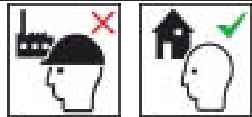
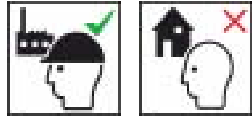
Beschreibung		Symbol	
12	Leiter für den nicht beruflichen Gebrauch.		
13	Leiter ausschließlich für den besonderen beruflichen Gebrauch.		

Zusätzliche Symbole und Mindestanforderungen für Kombinations-Masthängeleitern.

Allgemeine Sicherheitshinweise

Beachten Sie bei der Verwendung der Kombinations-Masthängeleiter die Gesetzlichen Vorschriften, UVV und Herstellerhinweise sowie die Ausführungen der DGUV-I 203-047.

Bei Verwendung der Masthängeleiter als eingehängte Leiter, darf die Leiter nur senkrecht oder nahezu senkrecht verwendet werden.

Bei der Verwendung der Leiter Sicherheitsgeschirr getragen werden.



Die Leiter muss vor Benutzung gegen Pendeln, Verrutschen und unbeabsichtigtes Aushängen gesichert werden.



Sicherung durch Ösen und Kette

Sichern Sie die Leiter nach dem Einhängen, indem Sie die angebrachten Ketten in den dazugehörigen Ösen einhängen.

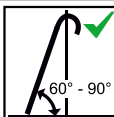
Verwendung als Masthänge- oder Abspannleiter:

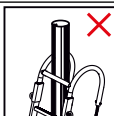
Bei Bedarf und in Abhängigkeit der Einsatzbedingungen sowie der Gefährungsbeurtei-

Beschreibung	Symbol
1 Mastleitern dürfen als Anlegeleitern nur von besonders geschulten Personal in Leiterneigungen von 60° bis 90° verwendet werden.	
2 Leiter nur in der angegebenen Aufstellrichtung benutzen.	
3 Die Leiter nicht gegen ungeeignete Objekte lehnen.	

Beschreibung	Symbol
4 Bei Verwendung als Anlegeleiter: Leiterkopf immer mit der Konstruktion des Stahlgittermastes verbinden, dass ein Wegrutschen oder Einsinken der Leiter ausgeschlossen ist.	
5 Wenn Kombinations-Mastleitern als Anlegeleiter für den Zustieg zu einem Stahlgittermast verwendet werden, müssen oberhalb des Einhängpunkts geeignete Haltemöglichkeiten vorhanden sein, damit auf einen Leiterüberstand verzichtet werden kann.	
6 Bei Verwendung als Masthängeleiter ist grundsätzlich eine geeignete Persönliche Schutzausrüstung (PSA) gegen Absturz zu verwenden..	

lung, Seile an den Ösen befestigen und abspannen.

Achten Sie darauf, dass bei der Verwendung als Masthängeleiter die Leiter nur senkrecht oder nahezu senkrecht verwendet werden darf.

Verwendung als Anlegeleiter an Gittermastkonstruktionen:

Die Bügel in die Mastkonstruktion einhängen und nach Erstbestieg mit den Ketten gegen unbeabsichtigtes Aushängen sichern.

Reparatur und Wartung

Abhängig von der Benutzungshäufigkeit und den Umwelteinflüssen müssen Leitern regelmäßig gewartet werden. Hierzu ge-

hören Reinigung, Funktionsprüfung von beweglichen Teilen und, bei Bedarf, Schmierung.

Reinigung

- Reinigen Sie die Leitern, insbesondere alle beweglichen Teile, bei sichtbarer Verschmutzung möglichst sofort nach dem Gebrauch.
- Starke Verschmutzungen mit warmen Wasser und handelsüblichen Reinigungsmitteln behandeln und danach die Leiter mit einem sauberen Tuch abtrocknen.

Wartung

Instandhaltungsmaßnahmen dürfen nur von fachkundigen, beauftragten und unterwiesenen Beschäftigten oder von sonstigen für die Durchführung der Instandhaltungsarbeiten geeignete Auftragnehmern mit vergleichbarer Qualifikation durchgeführt werden.

- Achten Sie darauf, dass Sprossen, Stufen, Stufenbeläge oder Plattformen nicht mit Fett oder Öl verschmutzt sind. Sollte dies der Fall sein, reinigen Sie die verschmutzten Stellen umgehend, z. B. mit Spiritus.
- Bei Bedarf sind bewegliche Teile, z. B. Scharniere, Abhebesicherung oder Federbolzen mit handelsüblichen Sprühfett (z. B. HHS 2000) zu behandeln.
- Öl darf nicht zur Schmierung verwendet werden

Reparatur

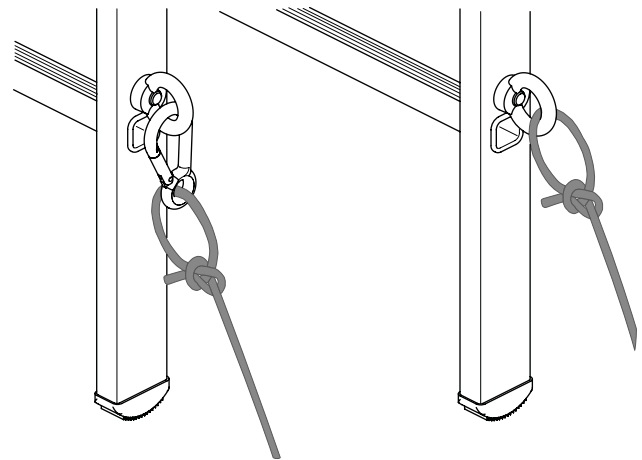
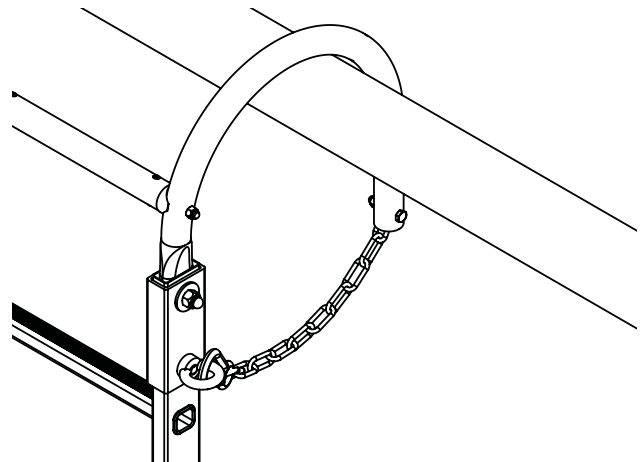

HINWEIS

Verwenden Sie keine lösungsmittelhaltigen Reiniger. Entsorgen Sie gebrauchte Reinigungsmittel gemäß den geltenden Umweltschutzbestimmungen.

Reparaturen oder Austausch von Teilen unter Berücksichtigung der Vorgaben des Herstellers durchführen.

Bei beruflich genutzten Leitern sind Wartungs- und Reparaturarbeiten von einer zur Prüfung befähigten Person zu kontrollieren. Diese Person muss Kenntnisse erworben haben, um diese Arbeiten durchzuführen, z. B. durch Teilnahme an einer Schulung des Herstellers.

Als Zubehör und Ersatzteile dürfen ausschließlich Originalteile vom Hersteller verwendet werden.

Nehmen Sie bei Reparaturen und Austausch von Teilen, wie z. B. Füßen, Kontakt zum Hersteller oder Händler auf. Im Zweifel Leitern von Fachbetrieben oder dem Hersteller reparieren lassen.

Entsorgung

- Nach Ende der Gebrauchsfähigkeit muss die Leiter entsprechend den geltenden Vorschriften entsorgt werden.
- Da es sich bei Aluminium um ein hochwertiges Material handelt, sollte diese dem Recyclingprozess zugeführt werden.
- Detaillierte Auskünfte erteilt Ihnen hierzu Ihre zuständige Kommune.

Kontroll-/Prüfblatt für Kombinations-Masthängeleitern

Kontrollblatt für die Überprüfung von Leitern und Tritten entsprechend BetrSichV, Handlungsanleitung für den Umgang mit Leitern und Tritten DGUV Information 208-016 (bisher BGI 694).



HINWEIS

Reparaturhinweise siehe auch unter:

<https://www.steigtechnik.de/Downloads/Anleitungen/werkstattkarten.pdf>

Die Zeitabstände für die Prüfungen richten sich insbesondere nach der Nutzungshäufigkeit, nach der Beanspruchung bei der Benutzung sowie nach der Häufigkeit und Schwere der festgestellten Mängel vorangegangener Prüfungen.

Die Ergebnisse dieser Überprüfung sind festzuhalten.

Inventar-Nr. _____

Standort _____

Art der Leiter

Kombinations-Masthängeleiter
(Masthängeleiter/ Anlegeleiter) _____

Werkstoff der Leiter

Aluminium

Daten der Leiter

Leiterlänge/-höhe _____

Anzahl Sprossen _____

max. Belastung _____

Ausstattung _____

Prüfsiegel: (GS-Prüfung / Bauart
geprüft)

ja nein

Daten nach einer Reparatur

Leiterlänge/-höhe

Anzahl Sprossen

Hersteller / Lieferant

Bestell-Nr.

Kaufdatum

Übernahme Prüfung durch

Kenntnisnahme der Verantwortlichen Personen

Bemerkung:

Liste der mindestens zu prüfenden Teile

Prüfkriterien	1. Prüfung		2. Prüfung	
	i.O	n.i.O	i.O	n.i.O
Sprossen				
Verformung				
Beschädigung (z.B. Risse) / Korrosion				
Verbindungen und Vollständigkeit				
Abnutzung (Trittfläche)				
Scharfe Kanten / Splitter / Grat				
Holme				
Verformung				
Beschädigung (z.B. Risse) / Korrosion				
Scharfe Kanten / Splitter / Grat				
Abnutzung				
Schutzanstriche				
	1. Prüfung		2. Prüfung	
Prüfkriterien	i.O	n.i.O	i.O	n.i.O
Beschläge / Gelenke / Verriegelungen / Verbindungselemente / Sprossenhaken / Niete / Schrauben/ Bolzen				
Vollständigkeit / Befestigung				
Beschädigung (z.B. Risse) / Korrosion				
Abnutzung				
Fester Sitz				
Funktionsfähigkeit				

Schmierung (mechanische Teile)				
Sicherungskette vorhanden				
Karabiner der Ketten einwandfrei und selbstschließend				
Leiterfüße / Fußkappen				
Fester Sitz der Befestigung / Vollständigkeit				
Abnutzung / Beschädigung				
Funktionsfähigkeit				
Korrosion				
Zubehör				
Beschädigung / Verformung				
Funktionsfähigkeit				
Korrosion				
Scharfe Kanten / Splitter / Grat				
Allgemein				
Leiter frei von Verunreinigung (Schmutz, Farbe, Öl, Fett)				
Kennzeichnung vorhanden				
Bedienungsanleitung / Gebrauchsanleitung				
Ergebnis				
Leiter i.O. und verwendungsfähig				
Reparatur notwendig				
Leiter gesperrt				
Leiter überprüft	Datum			
	Name			
	Unterschrift			
Nächste Prüfung	Datum			

Sicherheit. Made in Germany.

Die MUNK Günzburger Steigtechnik ist eine Marke der MUNK Group und steht für Leitern, Rollgerüste und Sonderkonstruktionen in Premium-Qualität.



MUNK Günzburger Steigtechnik



MUNK Rettungstechnik



MUNK Service

MUNK GmbH | Rudolf-Diesel-Str. 23 | 89312 Günzburg
Tel +49 (0) 82 21 / 36 16-01 | Fax +49 (0) 82 21 / 36 16-80 | info@munk-group.com